

ZONE VIBE 125

Setup Guide

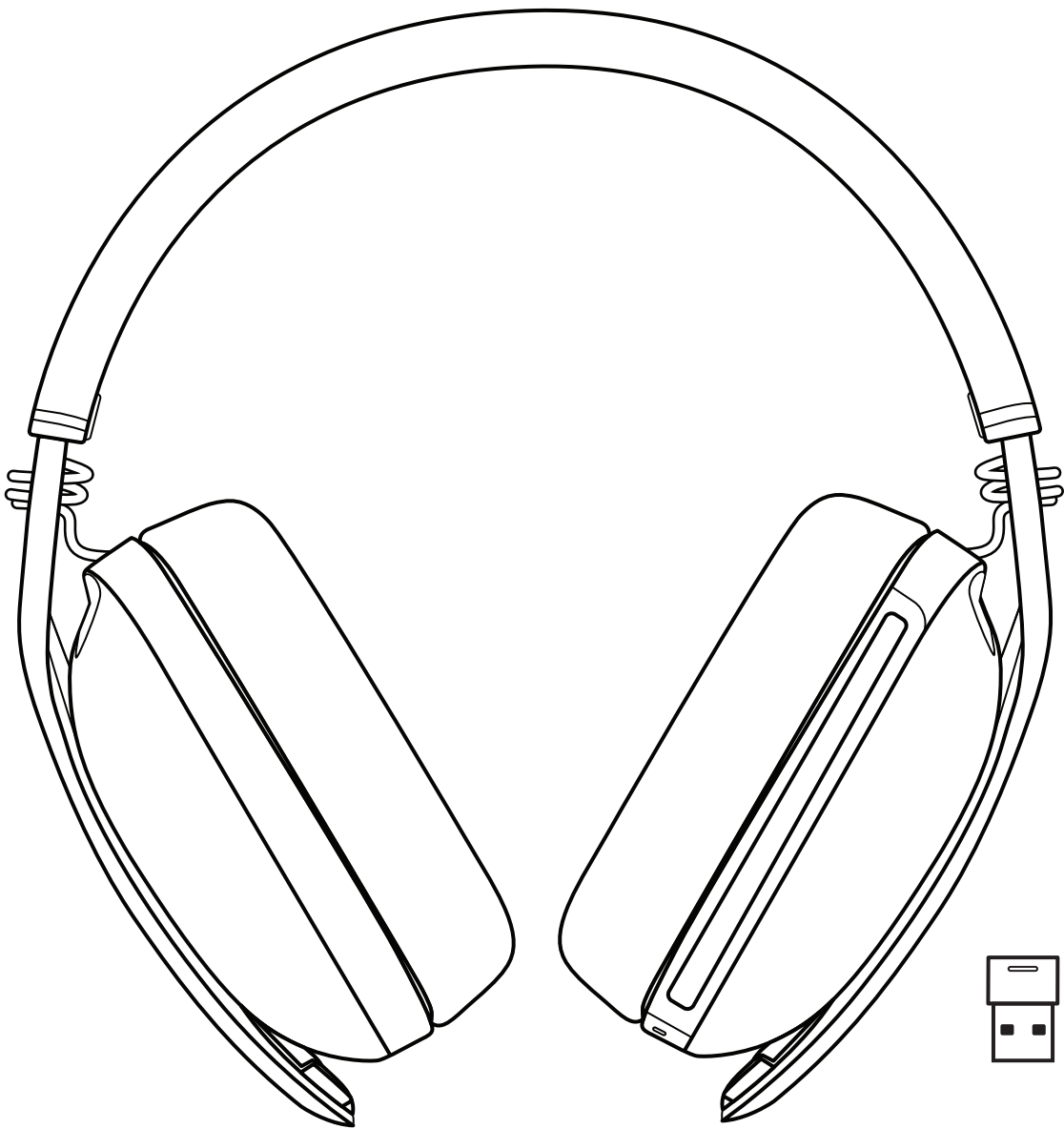

logitech®

CONTENTS

English 3

繁體中文 12

한국어 21

Indonesia 30

KNOW YOUR PRODUCT

Front view:

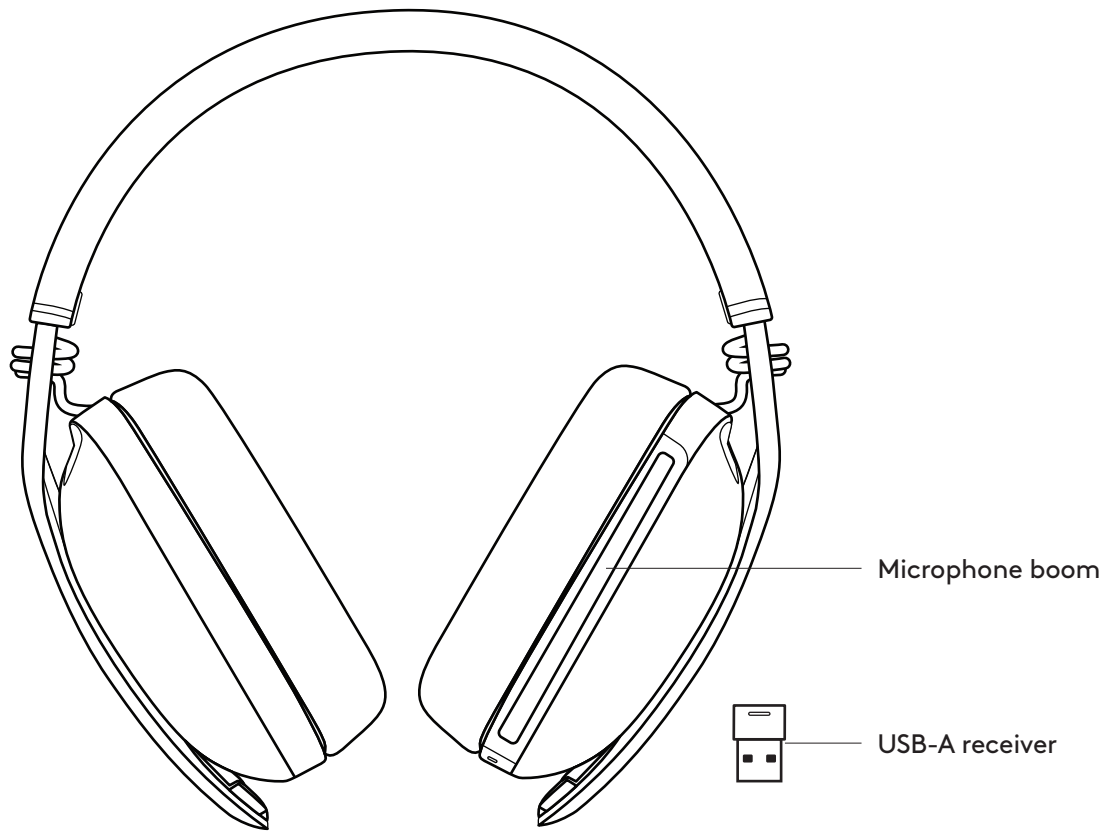

Back view:

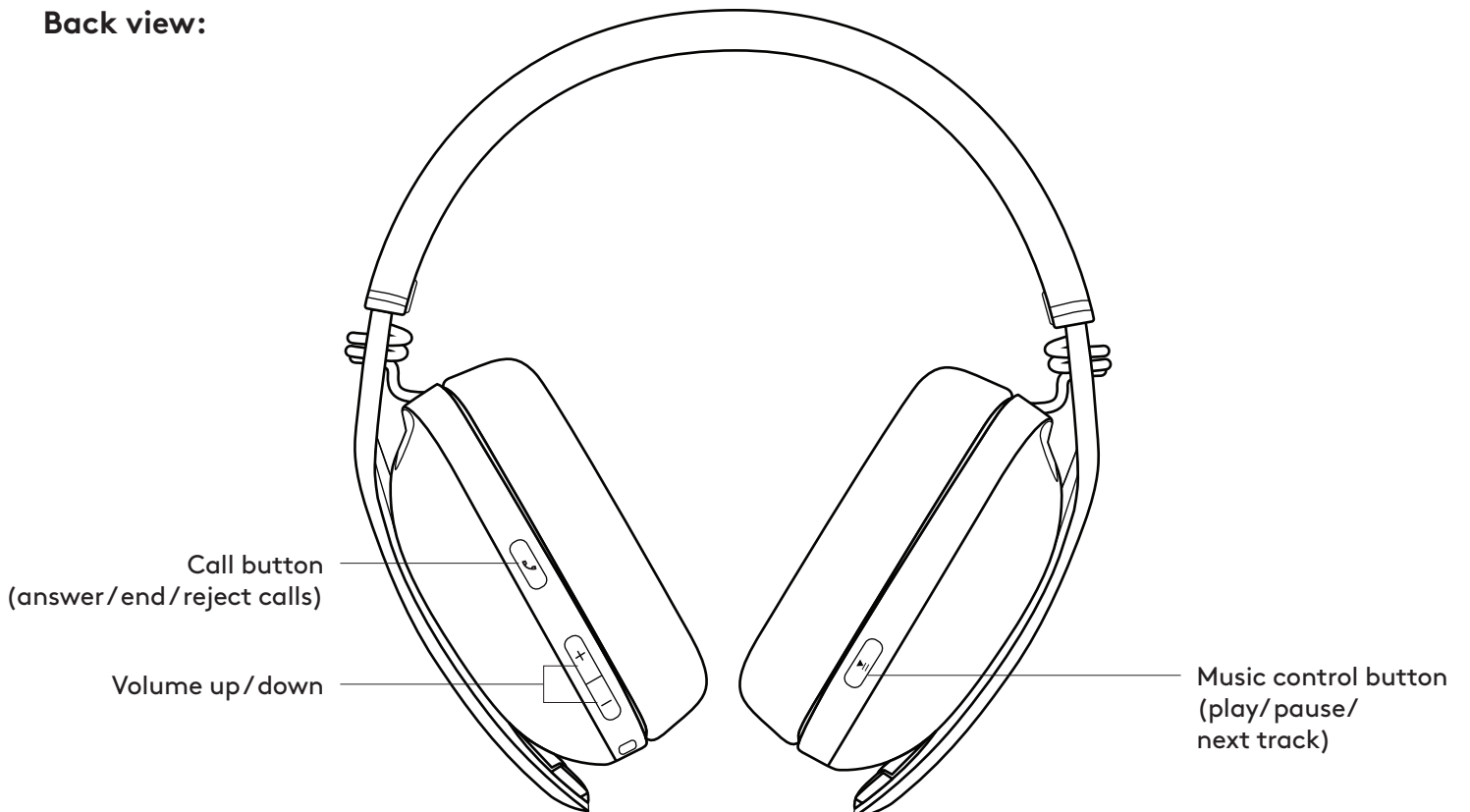

Bottom view:

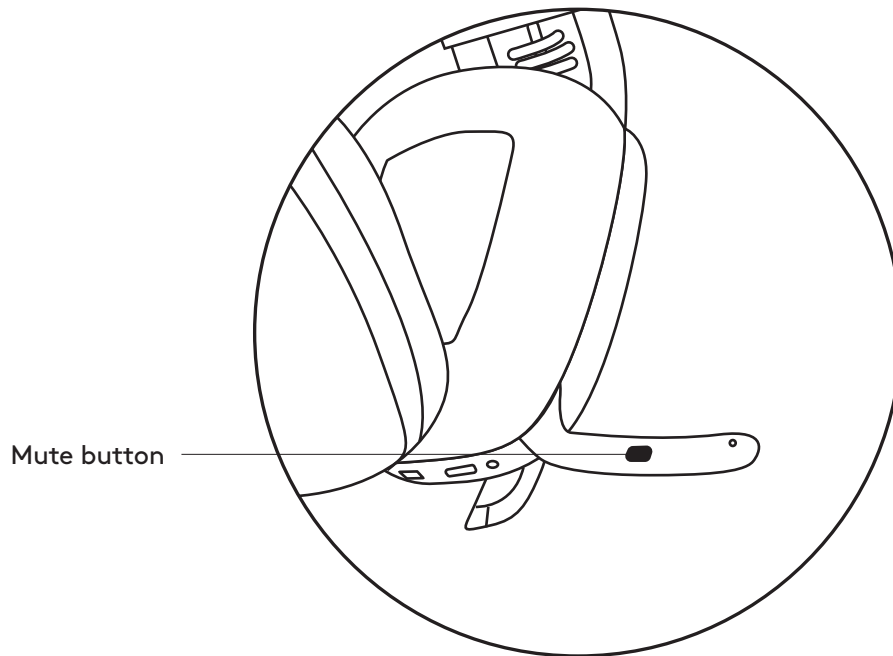
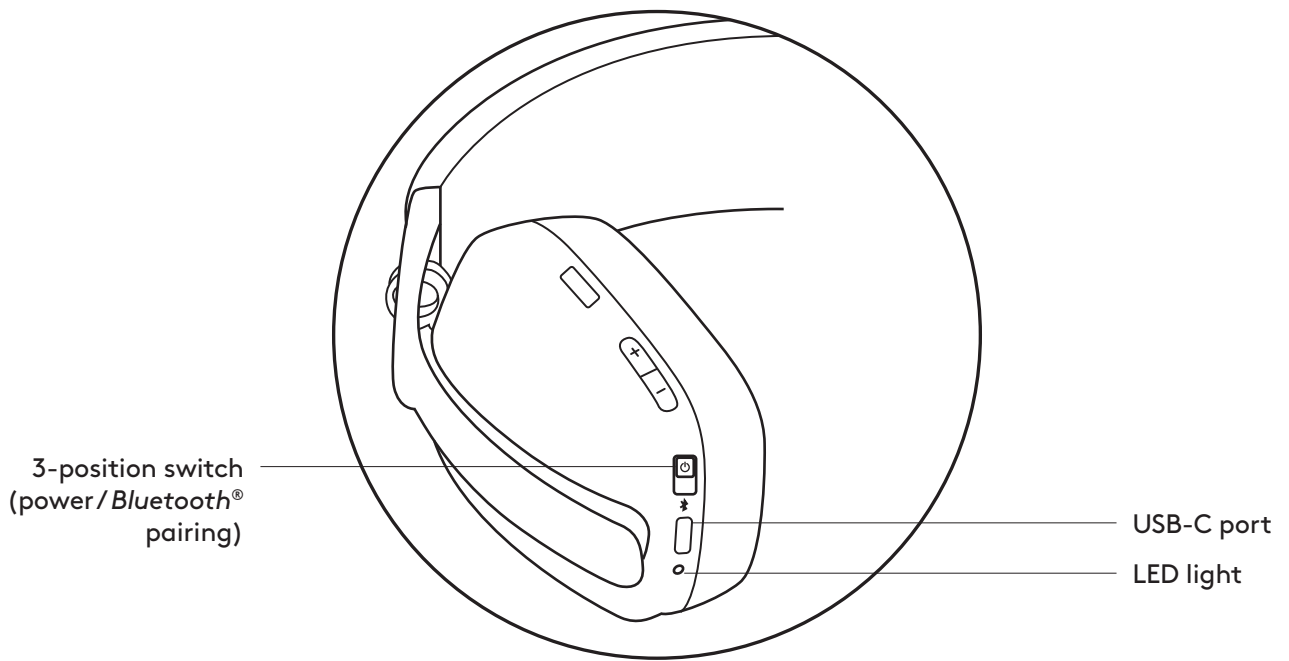

BOX CONTENT

1. Zone Vibe 125 wireless headphones
2. Charging cable
3. USB-A receiver
4. USB-C adapter
5. Travel bag
6. User documentation



POWER ON/OFF

1. Slide the switch in the arrow's direction to the middle to power on the headphones.

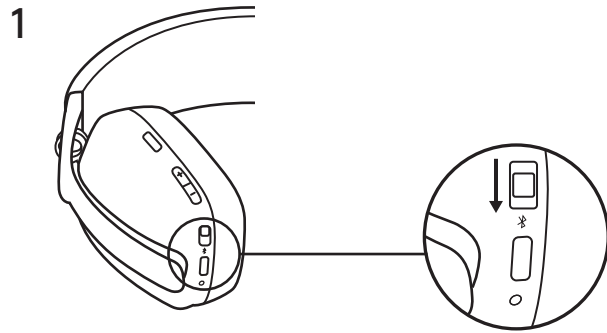

2. Once powered on, the LED light will slightly turn white.
3. There will be a voice prompt that tells you the battery status.

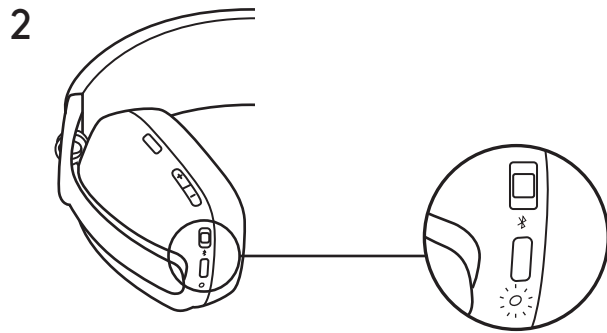

CONNECT YOUR HEADPHONES

a. Connect via USB-A receiver

1. Insert the receiver into the computer USB-A port.
Or insert the USB-A receiver with the USB-C adapter to the USB-C port.
2. Zone Vibe 125 is already paired to the receiver it ships with.
3. Once successfully paired, the LED light on the receiver will turn solid white.

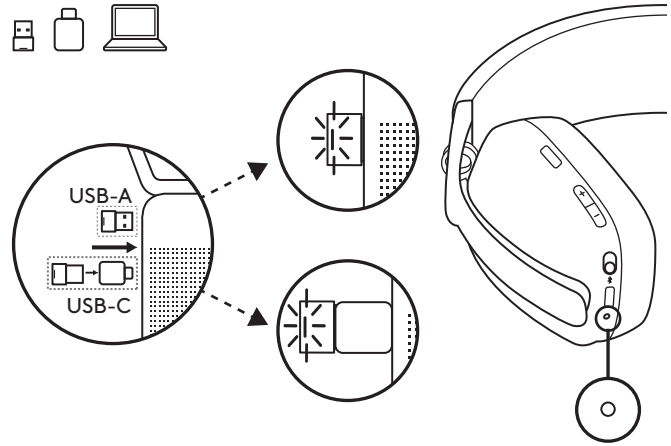

b. Connect via BLUETOOTH®

1. Slide the switch to the bottom in the arrow's direction for 2 seconds to initiate pairing.
2. The LED light will flash white rapidly.
3. Open Bluetooth® settings on your device.
4. Select Logi Zone Vibe 125 in discoverable devices.
5. Once successfully paired, the LED light will turn solid white.

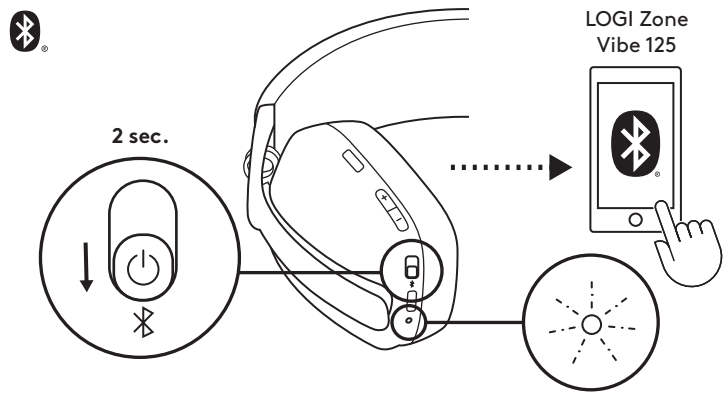

ADJUSTING HEADPHONES

1. Adjust the headphones by sliding earcups up and down the extended part of the headband.
2. It may be easier to adjust the headphones on your head. Slide the earcups up and down the headband until they sit comfortably on your ears.

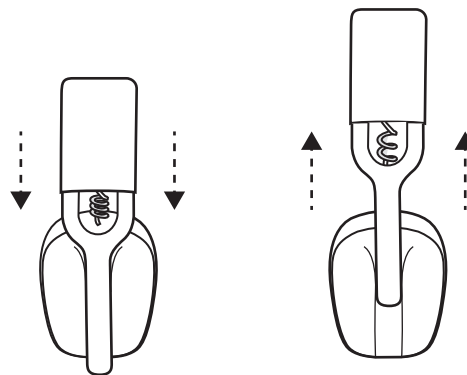

HEADPHONES CONTROLS

UC version:			
	Usage	Button	Action
Call controls	Answer / End call	Call button	Short press
	Reject call		2 sec. press
Music controls	Play / Pause	Music control button	Short press
	Track forward		Double press
Volume	Volume up	"+"	Short press
	Volume down	"_"	
Connectivity	Bluetooth® pairing	Power button	2 sec. press

Note:

- Media control functionality depends on the type of application.
- Call activities are always the first priority. When two devices are connected, the *Bluetooth®* connection will be prioritized over the receiver.

Tip: Music EQ controls available on Logi Tune.

MUTE

There are 2 ways to mute your microphone.

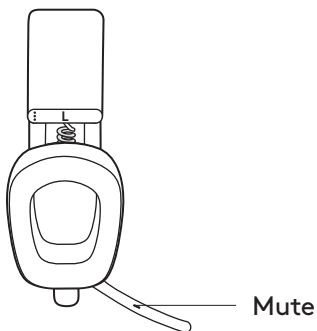

Press the button to mute.



Flip up or down the mic boom to mute or unmute.



Voice notifications indicate when the microphone is on/off mute.

HEADPHONES LIGHT INDICATOR

	Category	Status	Light
White	Power	Power ON	Turn solid white and then dim
		Battery charging	Breathing
		Battery fully charged	Solid
	Connectivity	Bluetooth® pairing	Fast blinking
		Bluetooth® / receiver connected	Turn solid white and then dim
		Link lost	Dim white
	Calls	Active call	Solid
Incoming call		Slow blinking	
Red	Calls	Mute	Solid
	Power	Low battery (< 10%)	Slow blinking
		Factory reset	Fast blink from red to white for three times then LED turn off

Note:

- User-triggered behaviors, such as Bluetooth® pairing or link lost, will be prioritized then revert back to its previous status once the behavior is completed.

RECEIVER LIGHT INDICATOR

	Category	Status	Light
White	Connectivity	Pairing	Fast blinking
		Receiver connecting	Off
		Receiver connected	Solid
		Receiver disconnected	Off
	Calls	Active call	Solid
Incoming call		Repeat "fast blinking 3 times then LED off"	
Red	Calls	Mute	Solid

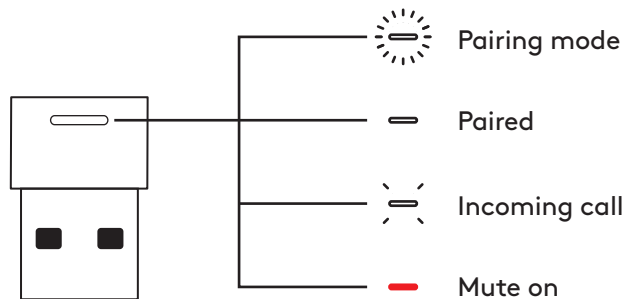

CHARGING

To conserve battery life, headphones automatically power off after 30 minutes without usage.

Sleep timer could be adjusted in Logi Tune.

The LED light on the headphones will blink slowly in RED when the battery is low.

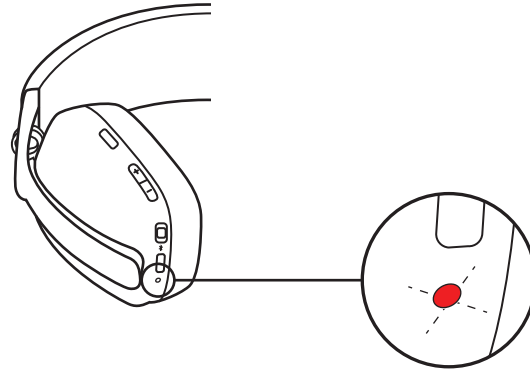

Charging via USB cable

1. Plug the USB-C cable end into the USB-C port on the bottom of the earcup.
2. Plug the USB-A end into the USB-A charging port on your computer or AC adapter.
3. The LED light will start breathing white when charging.

The LED light will turn solid white when fully charged.

–2 hours will fully charge the battery.

–5 minutes will give you 1 hour of playback.

Battery life may vary based on user, environment, and computing conditions.

4. The headphones can be used with the receiver and Bluetooth® paired while charging.

LOGI TUNE

Logi Tune helps boost your headphones performance with periodic software and firmware updates.

It is recommended to update both your headphones and receiver. To do so, download Logi Tune from www.logitech.com/tune

ADJUSTING SIDETONE

Sidetone lets you hear your own voice during conversations so you are aware of how loud you are talking. In Logi Tune, select the sidetone feature, and adjust the dial accordingly.

- A higher number means you hear more external sound.
- A lower number means you hear less external sound.

AUTO SLEEP TIMER

By default, your headphones will automatically power off when not in use for 30 minutes. Adjust the sleep timer in Logi Tune. To wake up your headphones, try sliding off/on the power switch again.

RESET YOUR HEADPHONES

1. Power the headphones on.
2. Press and hold the call button and volume '-' button for 5 seconds.
3. The LED light will quickly blink from red to white for 3 times and then turns off when your headphones are successfully reset.
4. The headphones will turn off after reset.

DIMENSIONS

Headphones:

Height x Width x Depth: 183.03 x 169.68 x 73 mm

Weight: 0.185 Kg

Earpad:

Height x Width x Depth: 98.6 x 75.44 x 19.3 mm

Receiver:

Height x Width x Depth: 21.5 x 13.6 x 6.0 mm

Adapter:

Height x Width x Depth: 25.2 x 16.5 x 9.5 mm

SYSTEM REQUIREMENTS

Works with common calling applications across almost all platforms and operating systems.

Works with Windows®, Mac, or Chrome™ based computer via USB-C, USB-A, Bluetooth® and Android™ Bluetooth® enabled devices.

TECHNICAL SPECIFICATIONS

Microphone Type: Dual omni-directional MEMS mics with directional beamforming and DSP

Frequency response (Speaker): 20-20kHz (music mode), 100-8kHz (talk mode)

Frequency response (Microphone): 100-8kHz

Talk time up to 18 hrs

Listen time up to 20 hrs

Battery life may vary based on user, environment, and computing conditions.

Bluetooth® version (headset): 5.2

Bluetooth® version (receiver): 5.0

Wireless range: Up to 30 m/100 ft (open field line of sight)

Cable length (USB-A to C charging cable): 4.25 ft (1.3 m)

www.logitech.com/support/zonevibe125

瞭解您的產品

正面檢視：



後側檢視：

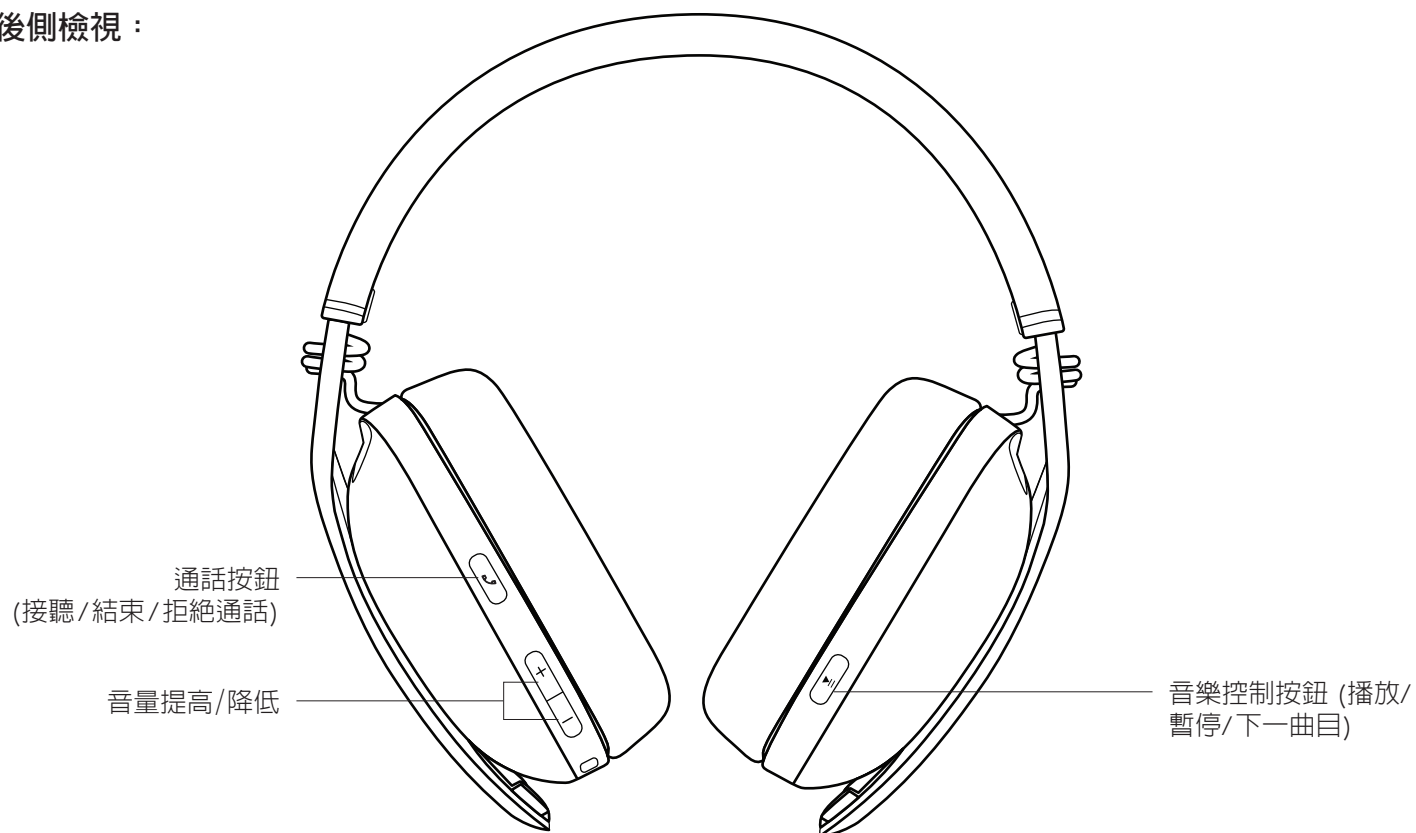

底部檢視：

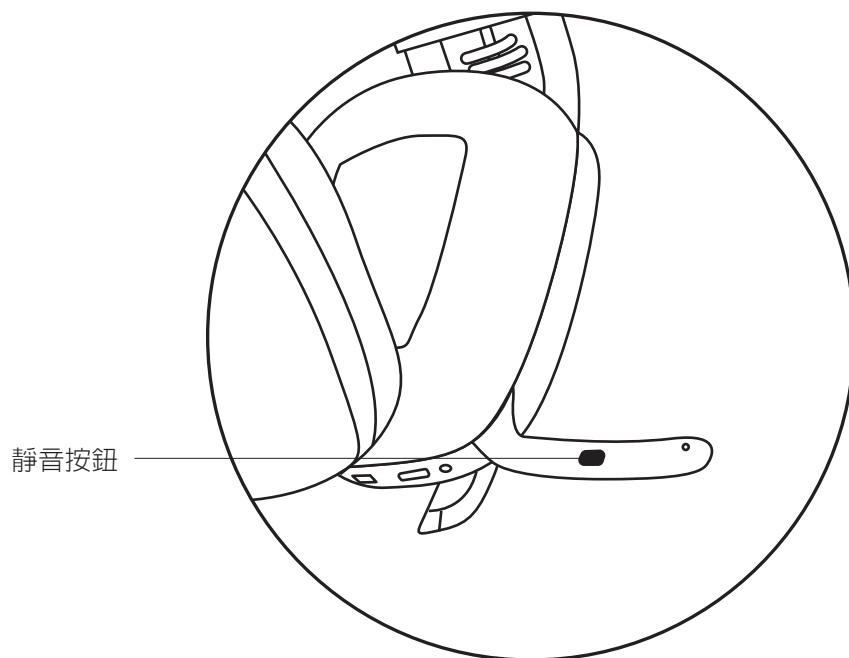
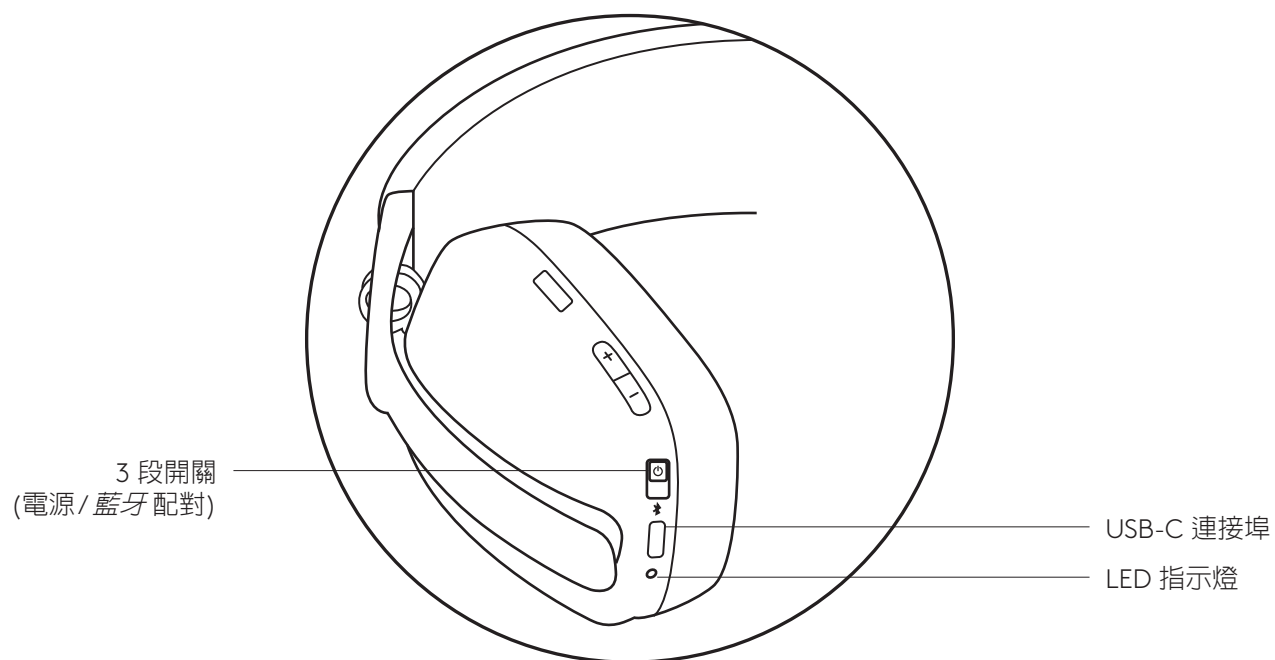

包裝內容

1. Zone Vibe 125 無線耳機
2. 充電連接線
3. USB-A 接收器
4. USB-C 轉接器
5. 攜行袋
6. 使用者文件



電源開啓/關閉

1. 將開關依箭頭方向撥動到中間位置，即可開啓耳機電源。

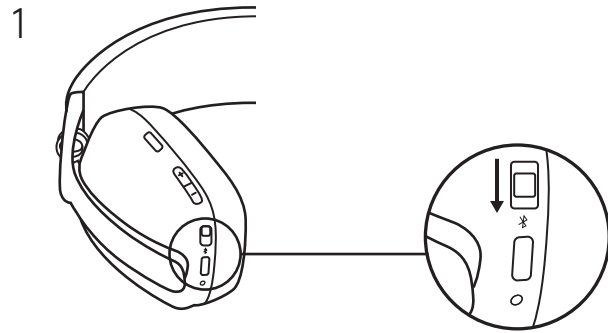

2. 電源開啓後，LED 指示燈會略微亮起白燈。
3. 會有語言提示通知您電池狀態。

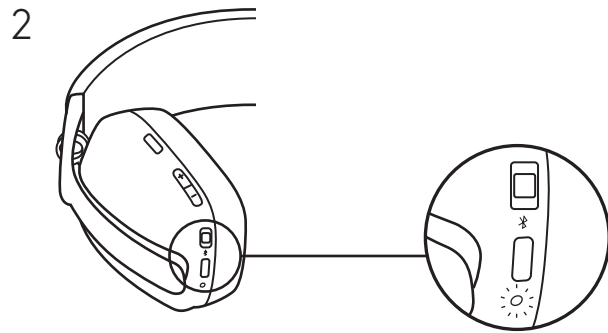

連接您的耳機

a. 透過 USB-A 接收器連線

1. 將接收器插入到電腦的 USB-A 連接埠。或是將裝上 USB-C 轉接器的 USB-A 接收器，插入到 USB-C 連接埠。
2. Zone Vibe 125 在發貨時，即已和其隨附的接收器配對。
3. 成功配對後，接收器上的 LED 指示燈會亮起穩定白燈。

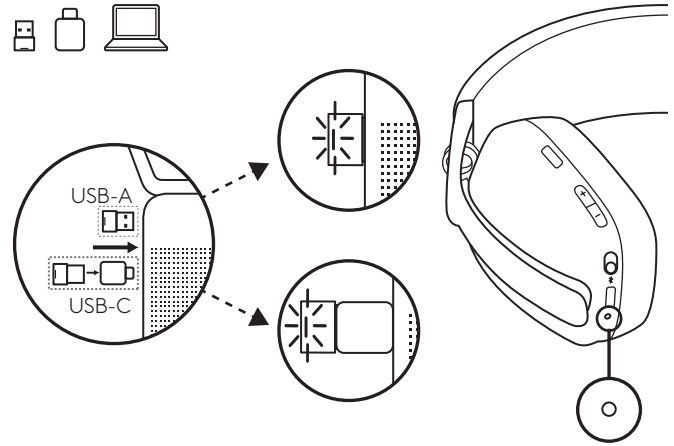

b. 透過藍牙連線

1. 將開關依箭頭方向撥動到底部位置 2 秒，可啟動配對。
2. LED 指示燈會快速閃爍白燈。
3. 開啟您裝置上的藍牙設定。
4. 在可發現裝置中選擇「Logi Zone Vibe 125」。
5. 成功配對後，LED 指示燈會亮起穩定白燈。

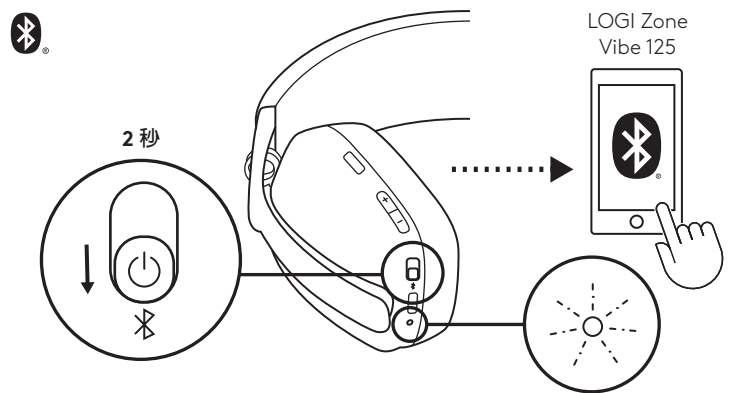

調整耳機

1. 在頭帶的伸展部分上下滑動耳罩，以調整耳機。
2. 可輕鬆調整耳機配戴在頭部的位置。將耳罩於頭帶上下滑動，直到其舒適的戴在您的耳朵上。

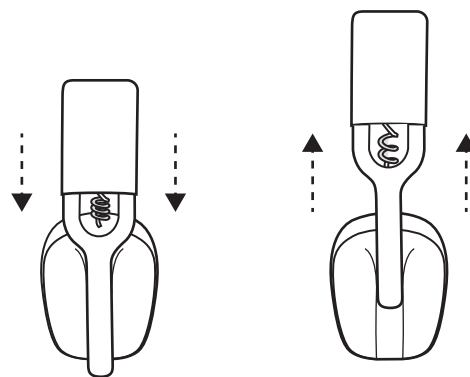

耳機控制

UC 版本			
	用途	按鈕	行動
通話控制	接聽/掛斷通話	通話按鈕	短按
	拒絕通話		按住 2 秒
音樂控制	播放/暫停	音樂控制按鈕	短按
	曲目向前快轉		按兩下
音量	增加音量	「+」	短按
	減少音量	「-」	
連線	藍牙配對	電源按鈕	按住 2 秒

注意：

- 媒體控制功能視應用程式類型而定。
- 通話活動始終是第一優先選擇。連線到兩個裝置時，透過藍牙連線的裝置優先於透過接收器連線的裝置。

提示：Logi Tune 中提供有音樂等化器控制功能。

靜音

有兩種方式可將麥克風靜音。

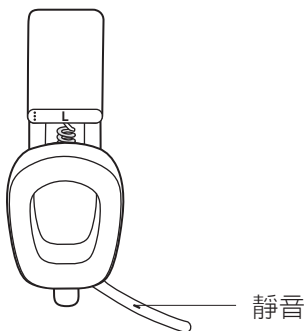

按下按鈕可靜音。



上下翻動麥克風桿，可靜音或取消靜音。

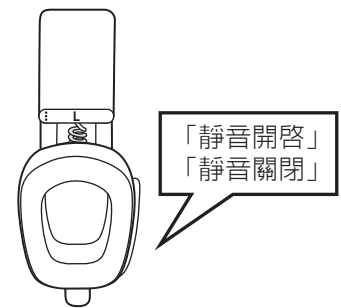

當麥克風處於靜音/取消靜音狀態時，會有語音通知提示。

耳機指示燈

	類別	狀態	指示燈
白燈	電源	開啓電源	亮起穩定白燈然後變暗
		電池充電	呼吸效果
		電池已充滿	穩定亮起
	連線	藍牙配對	快速閃爍
		藍牙/接收器已連線	亮起穩定白燈然後變暗
		連結喪失	微弱白燈
	通話	通話中	穩定亮起
來電		緩慢閃爍	
紅燈	通話	靜音	穩定亮起
	電源	電池電力不足 (< 10%)	緩慢閃爍
		出廠重設	紅燈白燈交替快速閃爍三次，然後 LED 指示燈熄滅

注意：

- 使用者觸發的行為，例如藍牙配對或連結喪失，會優先進行，然後在行為完成後恢復到先前的狀態。

接收器指示燈

	類別	狀態	指示燈
白燈	連線	配對	快速閃爍
		接收器連線中	關閉
		接收器已連線	穩定亮起
		接收器中斷連線	關閉
	通話	通話中	穩定亮起
來電		重複「快速閃爍 3 次然後 LED 指示燈熄滅」	
紅燈	通話	靜音	穩定亮起

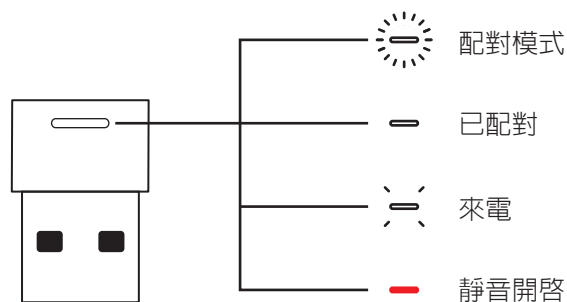

充電

為節省電池電力，耳機會在 30 分鐘沒有使用後自動關閉電源。

在 Logi Tune 中可調整休眠計時器。

電池電力不足時，耳機上的 LED 指示燈會緩慢閃爍紅燈。

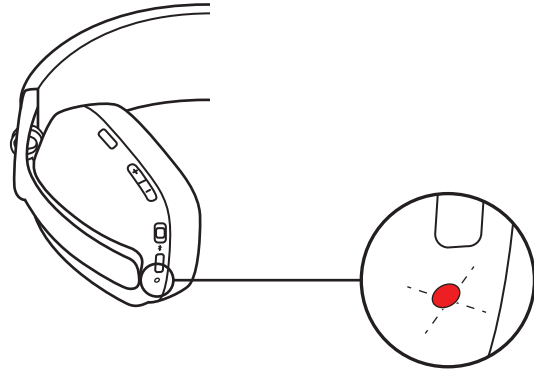

透過 USB 連接線充電

1. 將 USB-C 連接線端插入耳罩底部的 USB-C 連接埠。
2. 將 USB-A 端插入電腦或電源轉接器上的 USB-A 充電連接埠。
3. 在充電時，LED 指示燈會以呼吸效果方式亮起白燈。
4. 完全充電後 LED 指示燈會亮起穩定白燈。
 - 完全充電需要 2 小時時間。
 - 充電 5 分鐘可提供 1 小時播放時間。電池壽命視使用者、環境及運算條件而異。
5. 耳機在充電時可搭配接收器和藍牙配對裝置使用。

LOGI TUNE

Logi Tune 可透過定期的軟體與韌體更新，協助加強耳機性能。

建議您對耳機和接收器兩者都進行更新。若要如此做，請到下列網址下載 Logi Tune：www.logitech.com/tune

調整側音

側音讓您可以在通話交談期間聽到自己的聲音，讓您知道您的講話有多大聲。在 Logi Tune 中，選擇側音功能，然後對轉鈕進行相應的調整。

- 數值較高表示您會聽到較多的外部聲音。
- 數值較低表示您會聽到較少的外部聲音。

自動休眠計時器

在預設情況下，您的耳機會在 30 分鐘不使用後自動關閉電源。在 Logi Tune 中可調整此休眠計時器。若要喚醒耳機，請嘗試再次將電源開關撥到關閉/開啓位置。

重設您的耳機

1. 開啓耳機電源。
2. 按住通話按鈕與音量「-」按鈕 5 秒。
3. LED 指示燈會交替快速閃爍紅燈和白燈 3 次，然後在耳機成功重設後熄滅。
4. 在重設後，耳機會關閉電源。

尺寸

耳機：

高 x 寬 x 深：183.03 x 169.68 x 73 公釐

重量：0.185 公斤

耳墊：

高 x 寬 x 深：98.6 x 75.44 x 19.3 公釐

接收器：

高 x 寬 x 深：21.5 x 13.6 x 6.0 公釐

轉接器：

高 x 寬 x 深：25.2 x 16.5 x 9.5 公釐

系統需求

可搭配幾乎所有平台和作業系統上的常見通話應用程式使用。

可透過 USB-C、USB-A、藍牙來搭配 Windows®、Mac 或 Chrome™ 電腦，以及支援藍牙的 Android™ 裝置使用。

技術規格

麥克風類型：具備定向波束成形和 DSP 功能的雙全向 MEMS 麥克風

音箱頻率響應：20-20kHz (音樂模式)，100-8kHz (通話模式)

麥克風頻率響應：100-8kHz

通話時間最長達 18 小時

聆聽時間最長達 20 小時

電池壽命視使用者、環境及運算條件而異。

耳機麥克風藍牙版本：5.2

接收器藍牙版本：5.0

無線傳輸範圍：最遠 30 公尺/100 英尺 (視線可及的開放式場地)

USB-A 轉 USB-C 充電連接線長度：1.3 公尺 (4.25 英尺)

www.logitech.com/support/zonevibe125

제품 설명

전면:

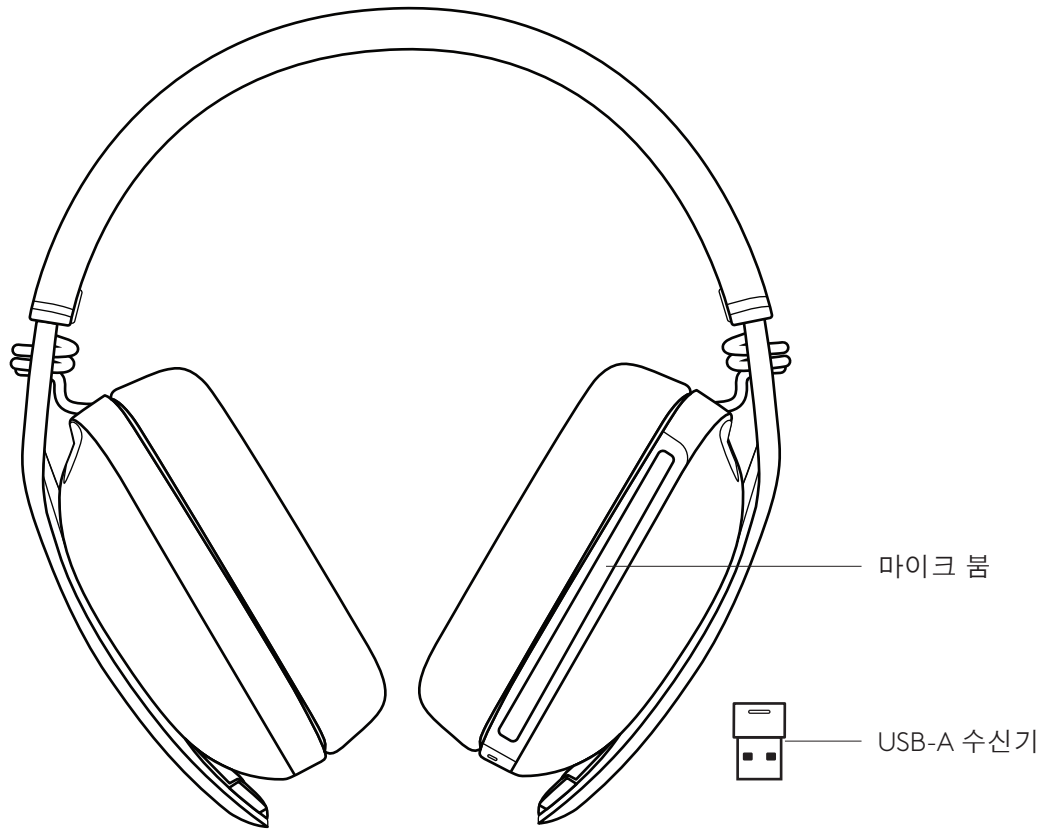

후면:



하단:

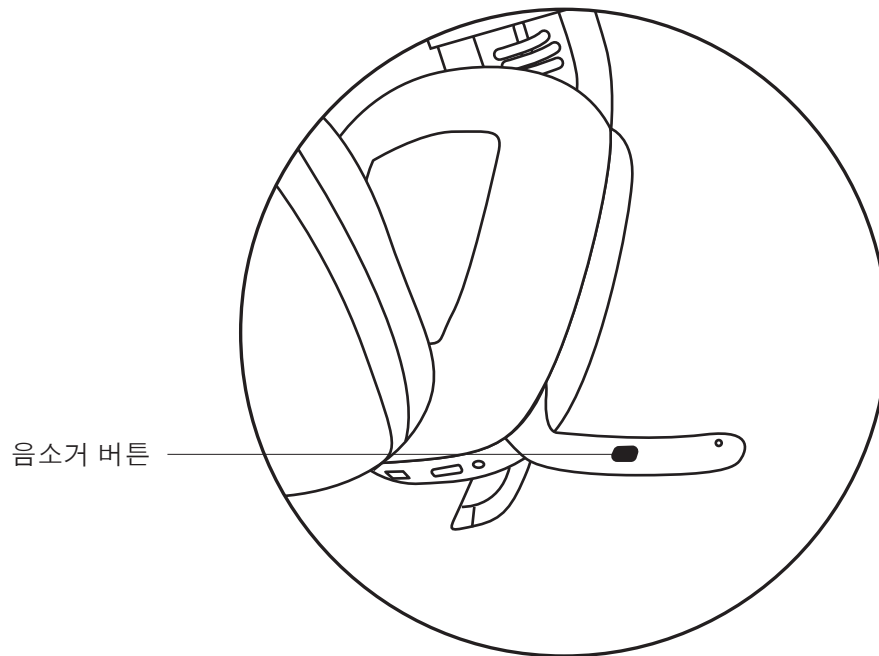
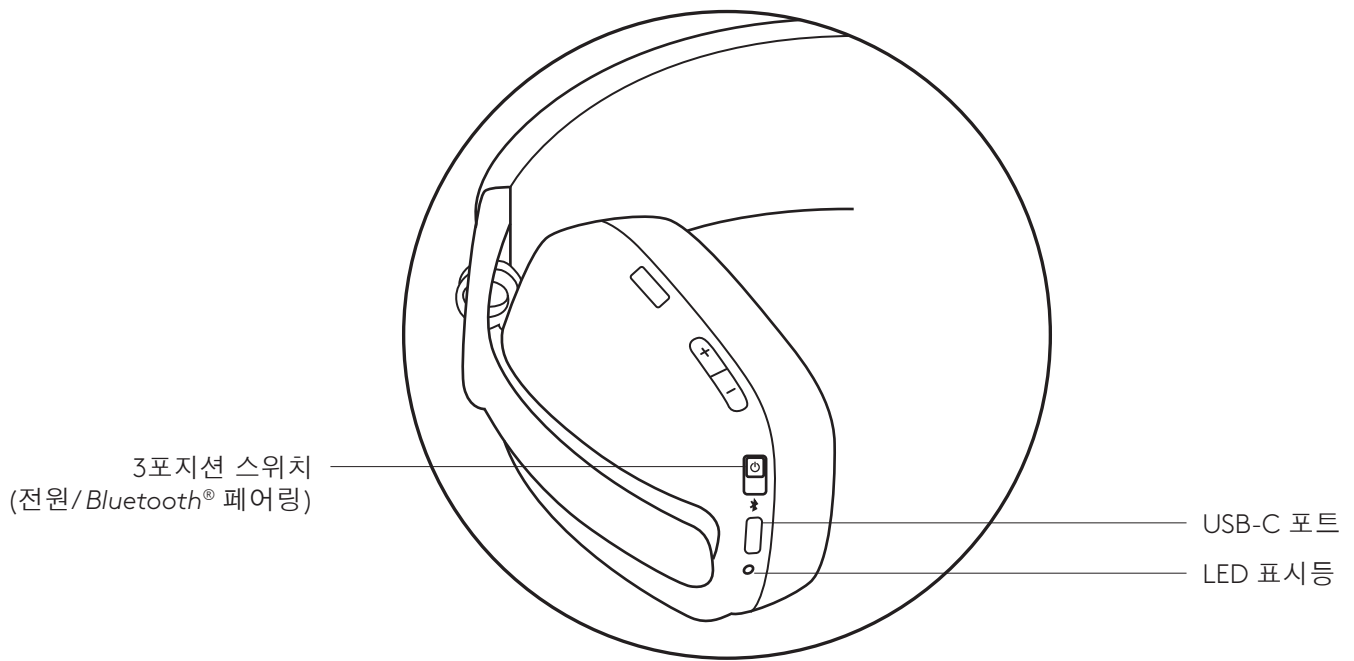

박스 구성품

1. Zone Vibe 125 무선 헤드폰
2. 충전 케이블
3. USB-A 수신기
4. USB-C 어댑터
5. 휴대용 가방
6. 사용 설명서



전원 켜기/끄기

1. 스위치를 화살표 방향에 따라 가운데로 슬라이드하면 헤드폰이 켜집니다.

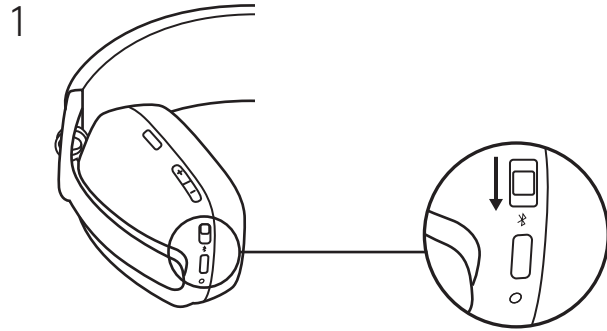

2. 전원이 켜지면 LED 표시등이 가볍게 흰색으로 변합니다.
3. 음성을 통해 배터리 상태를 안내해드립니다.

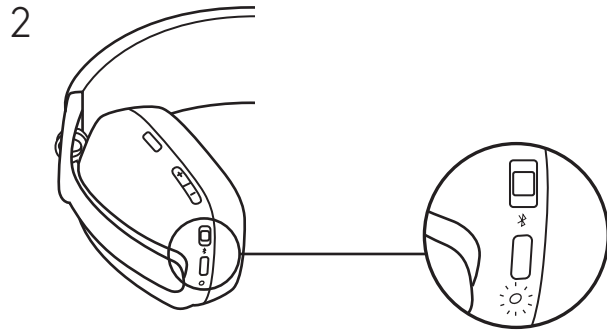

헤드폰 연결

a. USB-A 수신기로 연결

1. 수신기를 컴퓨터 USB-A 포트에 연결합니다. 또는 USB-A 수신기를 USB-C 어댑터로 USB-C 포트에 연결합니다.
2. Zone Vibe 125는 함께 배송되는 수신기와 이미 페어링이 완료된 상태입니다.
3. 페어링이 성공적으로 완료되면 수신기의 LED 표시등이 흰색으로 유지됩니다.

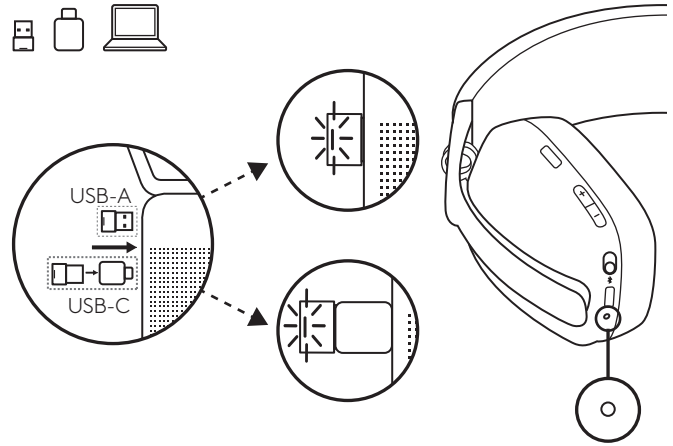

b. BLUETOOTH® 연결

1. 스위치를 화살표 방향에 따라 하단으로 2초 동안 슬라이드하면 페어링이 시작됩니다.
2. LED 표시등이 빠르게 흰색으로 깜박입니다.
3. 장치에서 Bluetooth® 설정을 엽니다.
4. 검색 가능한 장치에서 Zone Vibe 125를 선택합니다.
5. 페어링이 성공적으로 완료되면 LED 표시등이 흰색으로 유지됩니다.

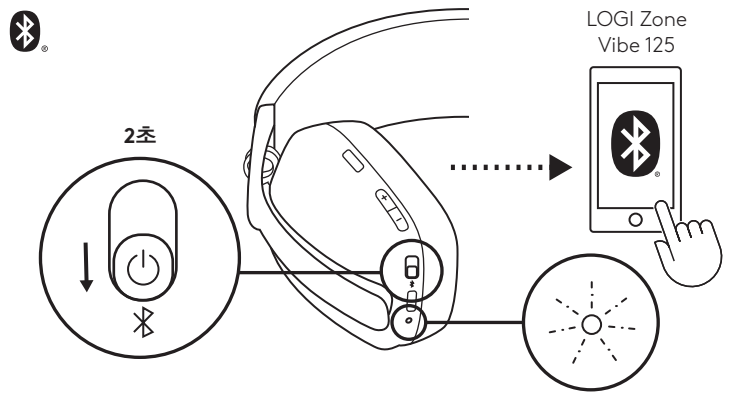

헤드폰 조절

1. 헤드폰의 확장부 위아래로 이어컵을 슬라이드하여 헤드폰을 조절하십시오.
2. 머리에 쓴 채로 조절하면 더 간편한 조절이 가능합니다. 이어컵이 귀에 편안하게 안착될 때까지 헤드밴드를 위아래로 조절합니다.

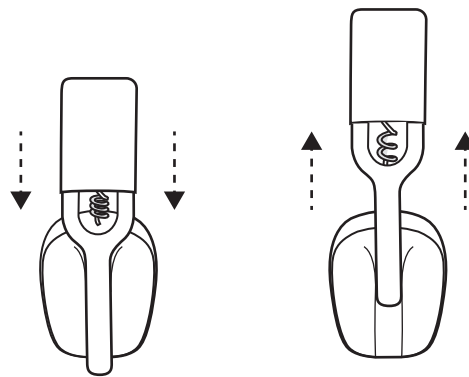

헤드폰 컨트롤

UC 버전:			
	용도	단추	조치
통화 컨트롤	응답/통화 종료	통화 버튼	짧은 누르기
	통화 거절		2초 누르기
음악 컨트롤	재생/일시 중지	음악 컨트롤 버튼	짧은 누르기
	다음 트랙		두 번 누르기
볼륨	볼륨 높이기	"+"	짧은 누르기
	볼륨 낮추기	"_"	
연결	Bluetooth® 페어링	전원 버튼	2초 누르기

참고:

- 미디어 컨트롤 기능은 애플리케이션 유형에 따라 달라집니다.
- 통화 활동이 항상 최우선입니다. 장치가 두 개 연결되면 Bluetooth® 연결이 수신기를 통한 연결보다 우선입니다.

팁: Logi Tune에서 음악 EQ 컨트롤을 사용할 수 있습니다.

음소거

마이크 음소거 방법은 2가지가 있습니다.



음소거하려면 버튼을 누릅니다.



마이크 볼을 위아래로 젖혀 음소거 또는 음소거 해제가 가능합니다.



음성 알림은 마이크의 음소거를 켜고/끄 때 알려줍니다.

헤드폰 표시등

	카테고리	상태	표시등
흰색	전원	전원 켜기	흰색으로 유지 후 어두워짐
		배터리 충전	깜박임
		배터리가 충전 완료	계속 켜짐
	연결	Bluetooth® 페어링	빠르게 깜박임
		Bluetooth®/수신기 연결됨	흰색으로 유지 후 어두워짐
		링크 끊어짐	어두운 흰색
	통화	통화 중	계속 켜짐
걸려온 통화		느리게 깜박임	
빨간색	통화	음소거	계속 켜짐
	전원	배터리 부족 (<10%)	느리게 깜박임
		공장 초기화	3번 빨간색에서 흰색으로 빠르게 깜박인 뒤 LED 꺼짐

참고:

- Bluetooth® 페어링 또는 링크 끊어짐 등 사용자 활성 작업이 우선시되며 해당 작업이 완료되면 이전 상태로 돌아갑니다.

수신기 표시등

	카테고리	상태	표시등
흰색	연결	페어링	빠르게 깜박임
		수신기 연결 중	끄기
		수신기 연결됨	계속 켜짐
		수신기 연결 해제됨	끄기
	통화	통화 중	계속 켜짐
걸려온 통화		"3번 빠르게 깜박인 뒤 LED 꺼짐" 반복	
빨간색	통화	음소거	계속 켜짐

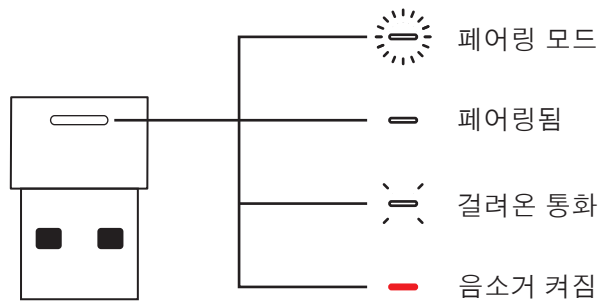

충전

배터리 수명을 유지하기 위해 30분 동안 사용하지 않으면 헤드폰 전원이 저절로 꺼집니다.

Logi Tune 앱에서 절전 타이머를 조절할 수 있습니다.

배터리가 부족하면 헤드폰의 LED 표시등이 빨간색으로 천천히 깜박입니다.

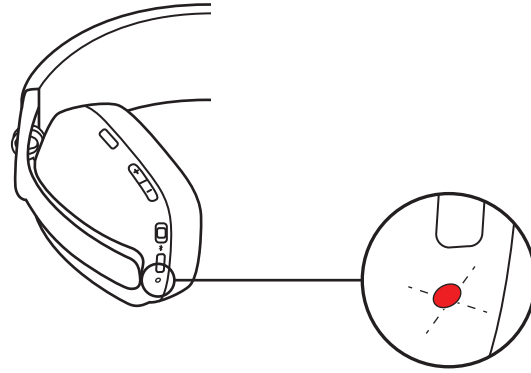

USB 케이블을 통한 충전

1. USB-C 케이블을 이어컵 하단의 USB-C 포트에 연결합니다.
2. USB-A 케이블을 컴퓨터 또는 AC 어댑터의 USB-A 충전 포트에 연결합니다.
3. 충전 중에는 LED 표시등이 흰색으로 깜박이기 시작합니다.
4. 완전히 충전되면 LED 표시등이 흰색으로 유지됩니다.
-2시간이면 배터리가 완전히 충전됩니다.
-5분 충전하면 1시간 동안 재생이 가능합니다.
배터리 수명은 사용자 및 환경, 컴퓨터 사용 조건에 따라 다를 수 있습니다.
5. 수신기 및 Bluetooth®를 통해 페어링 된 상태라면 충전 중에도 헤드폰을 사용할 수 있습니다.

LOGI TUNE

Logi Tune은 정기 소프트웨어 및 펌웨어 업데이트로 헤드폰 성능 향상을 지원합니다.

헤드폰과 수신기를 모두 업데이트하는 것이 좋습니다.

업데이트하려면 www.logitech.com/tune에서 Logi Tune을 다운로드합니다.

사이드톤 조절

사이드톤은 대화하는 동안 자신의 목소리를 들을 수 있게 해줌으로써 자신이 얼마나 큰 소리로 말하고 있는지를 인식하게 해줍니다. Logi Tune에서 사이드톤 기능을 선택하고 알맞게 다이얼을 조정합니다.

- 숫자가 높을수록 외부 소리가 더 많이 들린다는 뜻입니다.
- 숫자가 낮을수록 외부 소리가 덜 들린다는 뜻입니다.

자동 절전 타이머

기본적으로 30분 동안 사용하지 않으면 헤드폰의 전원이 자동으로 꺼집니다. Logi Tune에서 절전 타이머를 조절할 수 있습니다. 헤드폰을 깨우려면 전원 스위치를 다시 껐다 켵니다.

헤드폰 리셋 방법

1. 헤드폰의 전원을 켵니다.
2. 통화 버튼과 볼륨 '-' 버튼을 5초간 길게 누르십시오.
3. LED 표시등이 빨간색에서 흰색으로 빠르게 3번 깜박인 뒤 헤드폰이 초기화되면 꺼집니다.
4. 초기화 후에는 헤드폰의 전원이 꺼집니다.

규격

헤드폰:

높이 x 너비 x 깊이: 183.03 x 169.68 x 73mm

무게: 0.185kg

이어패드:

높이 x 너비 x 깊이: 98.6 x 75.44 x 19.3mm

수신기:

높이 x 너비 x 높이: 21.5 x 13.6 x 6.0mm

어댑터:

높이 x 너비 x 높이: 25.2 x 16.5 x 9.5mm

시스템 요구 사항

대부분의 플랫폼 및 운영 체제에서 일반적으로 사용되는 통화 애플리케이션을 지원합니다.

USB-C, USB-A, Bluetooth® 및 Android™ Bluetooth® 지원 장치로 Windows®, Mac, Chrome™ 기반 컴퓨터에서 이용 가능.

기술 사양

마이크 유형: 지향성 빔포밍 및 DSP 탑재 듀얼 전방향 MEMS 마이크

주파수 응답(스피커): 20-20kHz(음악 모드), 100-8kHz(대화 모드)

주파수 응답(마이크): 100-8kHz

최대 18시간의 통화 시간

최대 20시간의 청취 시간

배터리 수명은 사용자 및 환경, 컴퓨터 사용 조건에 따라 다를 수 있습니다.

Bluetooth® 버전(헤드셋): 5.2

Bluetooth® 버전(수신기): 5.0

무선 범위: 최대 30m/100ft(송수신이 직결된 개방 공간)

케이블 길이(USB-A to C 충전 케이블): 1.3m(4.25피트)

www.logitech.com/support/zonevibe125

MENGENAL PRODUK

Tampilan depan:

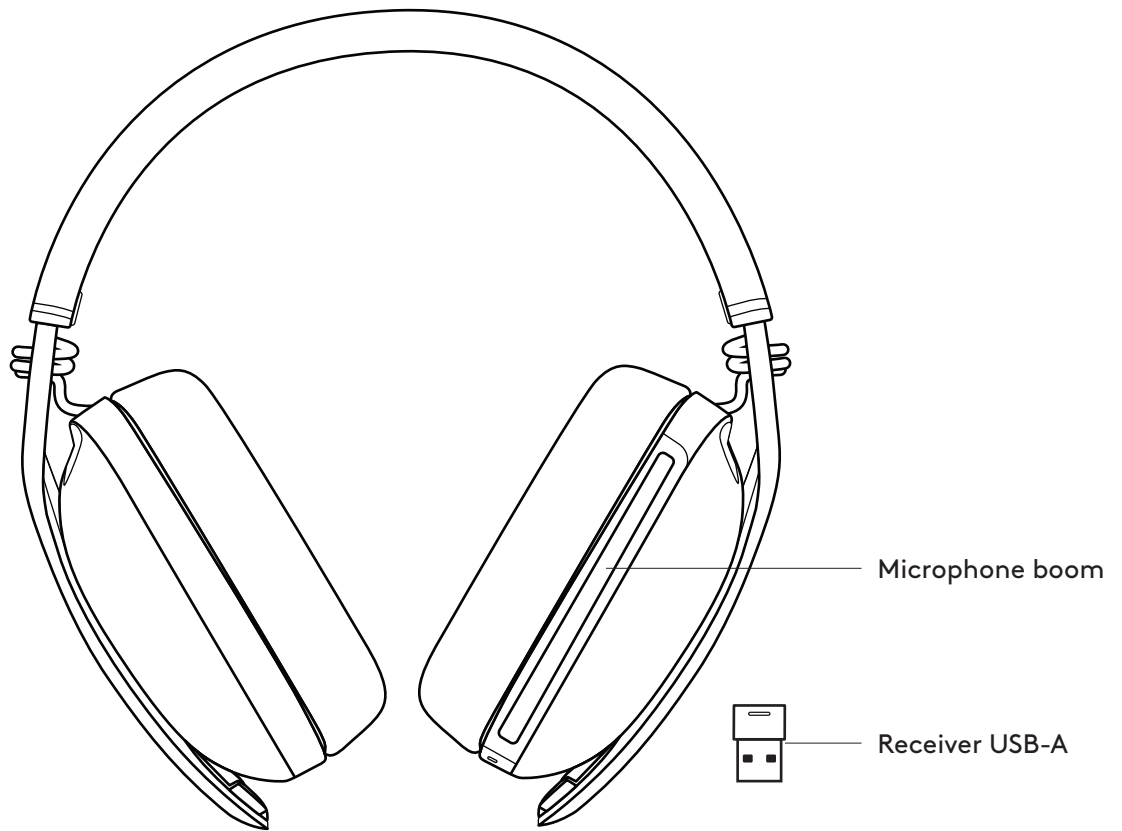

Tampilan belakang:

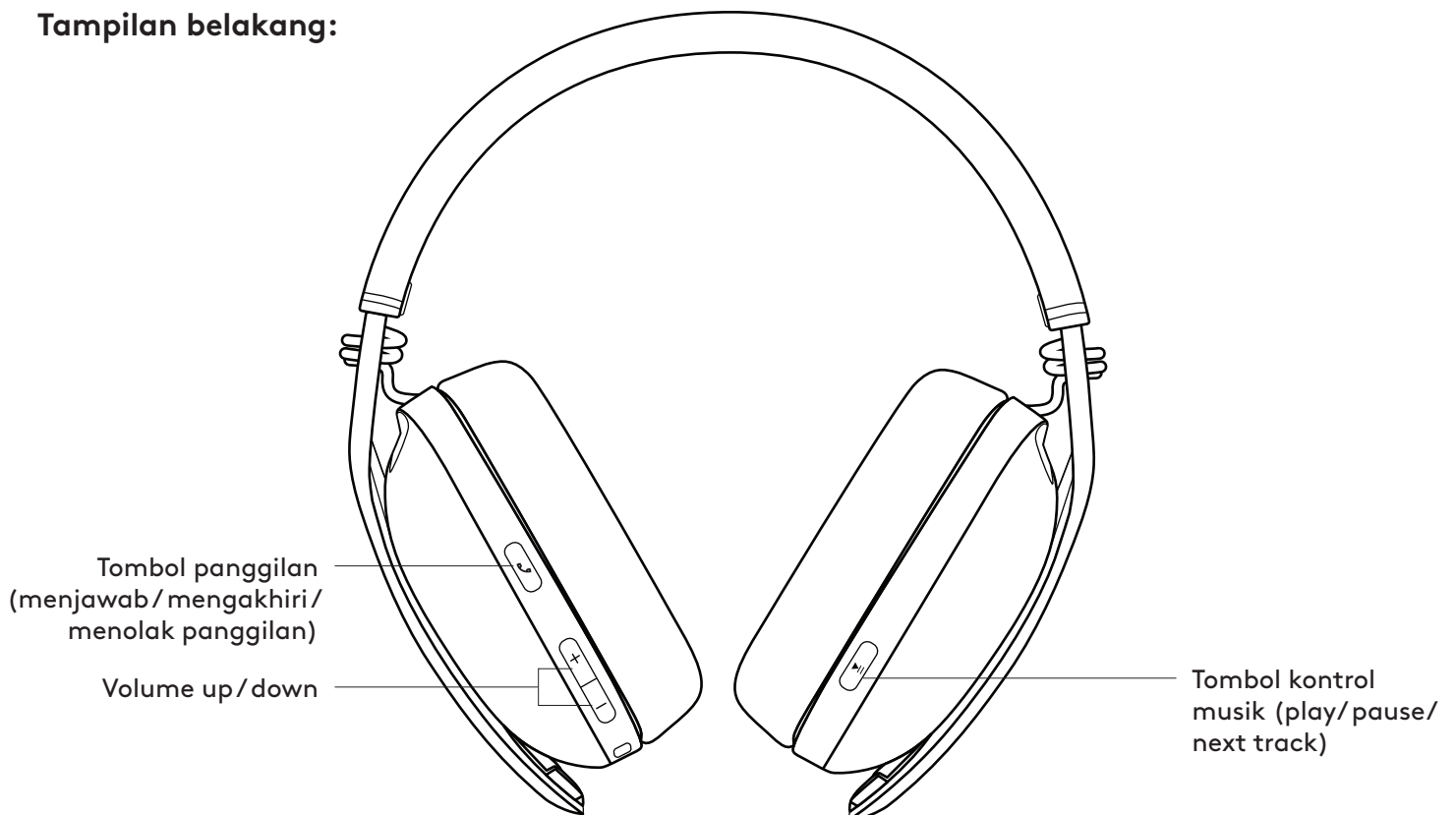

Tampilan bawah:

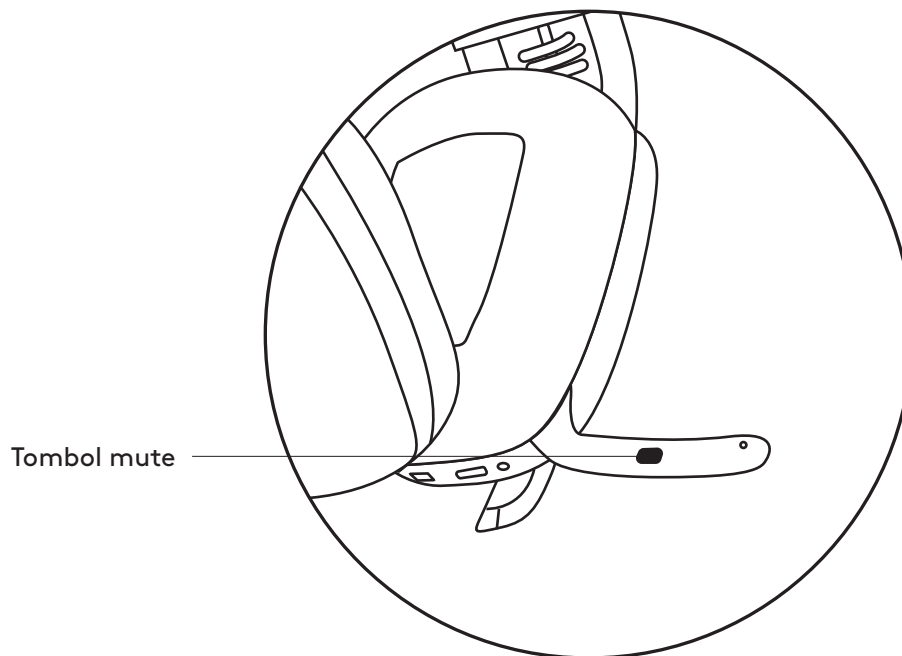
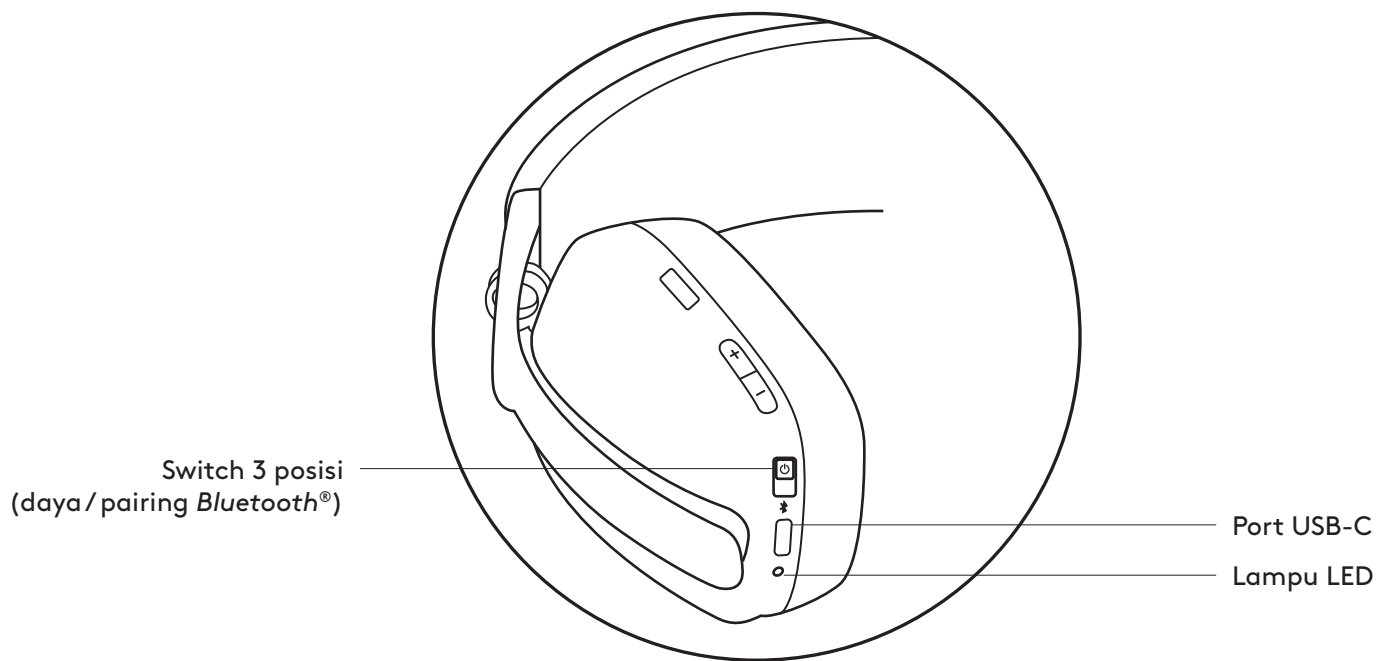

ISI KOTAK

1. Headphone wireless Zone Vibe 125
2. Kabel pengisian daya
3. Receiver USB-A
4. Adaptor USB-C
5. Tas perjalanan
6. Dokumentasi pengguna

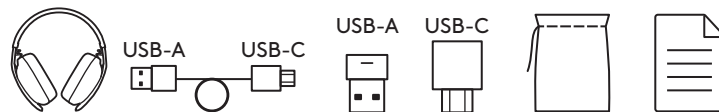

DAYA ON/OFF

1. Geser switch sesuai arah panah ke tengah untuk menyalakan headphone.

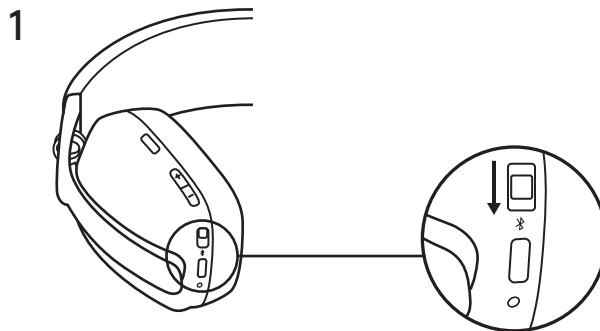

2. Setelah menyala, lampu LED akan sedikit berubah putih.
3. Akan terdengar peringatan suara yang menginformasikan status baterai.

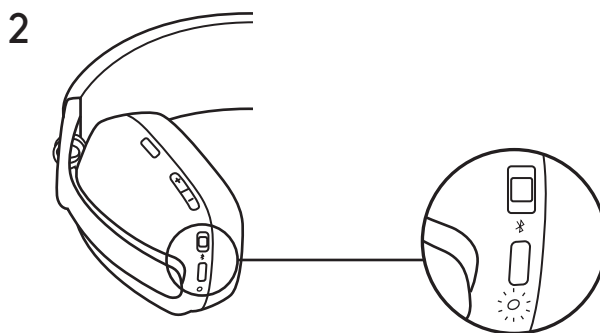

MENGHUBUNGKAN HEADPHONE ANDA

a. Hubungkan via receiver USB-A

1. Masukkan receiver ke port USB-A di komputer. Atau masukkan receiver USB-A dengan adaptor USB-C ke port USB-C.
2. Zone Vibe 125 sudah di-pairing dengan receiver yang dikirimkan bersamanya.
3. Setelah sukses melakukan pairing, lampu LED di receiver akan berubah menjadi putih stabil.

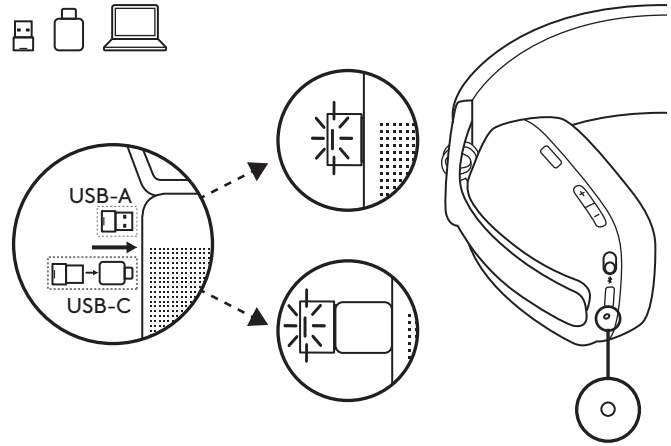

b. Terhubung via BLUETOOTH®

1. Geser switch ke bawah sesuai arah panah selama 2 detik untuk memulai pairing.
2. Lampu LED akan berkedip putih cepat.
3. Buka pengaturan Bluetooth® di perangkat Anda.
4. Pilih Logi Zone Vibe 125 di perangkat yang dapat ditemukan.
5. Setelah sukses melakukan pairing, lampu LED akan berubah menjadi putih stabil.

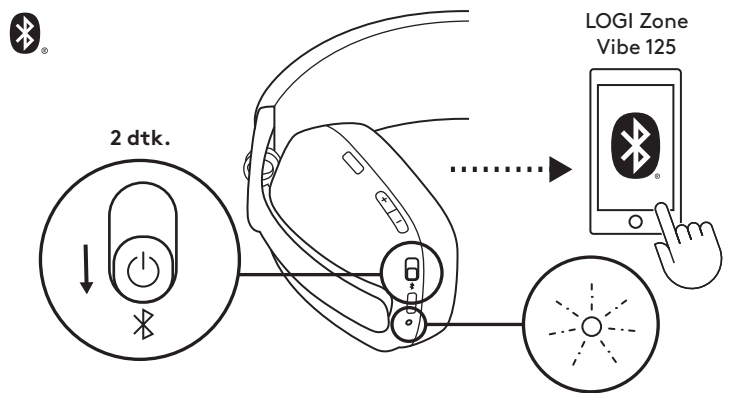

MENYESUAIKAN HEADPHONE

1. Sesuaikan headphone dengan menggeser earcup ke atas dan ke bawah di sepanjang headband.
2. Akan lebih mudah untuk menyesuaikan headphone di kepala Anda. Geser earcup ke atas dan ke bawah di sepanjang headband sampai posisinya terasa nyaman di telinga Anda.

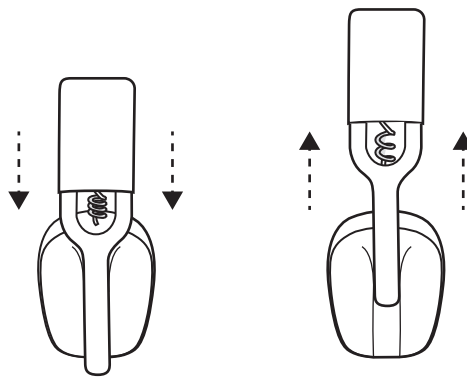

KONTROL HEADPHONE

Versi UC:			
	Penggunaan	Tombol	Tindakan
Kontrol panggilan	Menjawab/ Mengakhiri panggilan	Tombol panggilan	Tekan sebentar
	Menolak panggilan		Tekan selama 2 dtk.
Kontrol musik	Play/Pause	Tombol kontrol musik	Tekan sebentar
	Track berikutnya		Tekan dua kali
Volume	Volume up	"+"	Tekan sebentar
	Volume down	"_"	
Konektivitas	Pairing <i>Bluetooth</i> ®	Tombol daya	Tekan selama 2 dtk.

Catatan:

- Fungsionalitas kontrol media tergantung pada jenis aplikasi.
- Aktivitas panggilan selalu menjadi prioritas pertama. Ketika kedua perangkat sudah terhubung, koneksi *Bluetooth*® akan diprioritaskan dari receiver.

Tip: Kontrol EQ musik tersedia di Logi Tune.

MUTE

Ada 2 cara untuk mute mikrofon Anda.

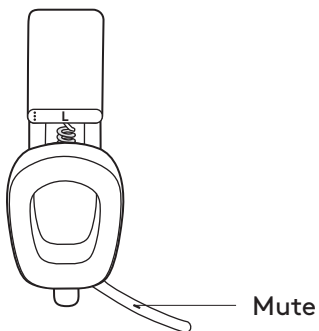

Tekan tombol untuk mute.

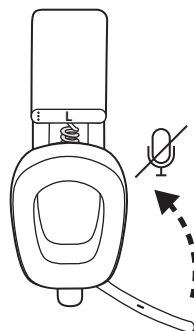

Lipat mic boom ke atas atau ke bawah untuk mute atau unmute.



Notifikasi suara akan mengindikasikan ketika mikrofon on/off mute.

INDIKATOR LAMPU HEADPHONE

	Kategori	Status	Lampu
Putih	Daya	Daya ON	Berubah putih stabil kemudian meredup
		Daya baterai sedang terisi	Breathing
		Baterai terisi penuh	Stabil
	Konektivitas	Pairing <i>Bluetooth</i> [®]	Berkedip cepat
		<i>Bluetooth</i> [®] / receiver terhubung	Berubah putih stabil kemudian meredup
		Hubungan hilang	Putih redup
	Panggilan	Panggilan aktif	Stabil
Panggilan masuk		Berkedip perlahan	
Merah	Panggilan	Mute	Stabil
	Daya	Daya baterai rendah (< 10%)	Berkedip perlahan
		Reset pengaturan pabrik	Berkedip cepat dari merah ke putih sebanyak tiga kali kemudian LED akan mati

Catatan:

- Perilaku yang dipicu pengguna, seperti pairing *Bluetooth*[®] atau hubungan hilang, akan diprioritaskan kemudian kembali ke status sebelumnya setelah perilaku selesai.

INDIKATOR LAMPU RECEIVER

	Kategori	Status	Lampu
Putih	Konektivitas	Pairing	Berkedip cepat
		Receiver sedang terhubung	Mati
		Receiver terhubung	Stabil
		Koneksi receiver putus	Mati
	Panggilan	Panggilan aktif	Stabil
Panggilan masuk		Ulangi "berkedip cepat 3 kali kemudian LED mati"	
Merah	Panggilan	Mute	Stabil

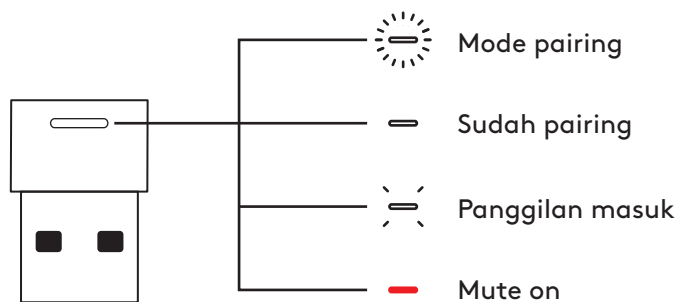

MENGENAL DAYA

Untuk menghemat daya tahan baterai, headphone secara otomatis akan mati setelah tidak digunakan selama 30 menit.

Sleep timer dapat disesuaikan di Logi Tune.

Lampu LED di headphone akan berkedip MERAH perlahan ketika daya baterai hampir habis.

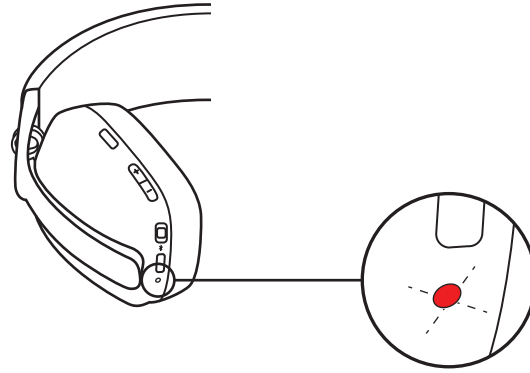

Mengisi daya via kabel USB

1. Pasangkan ujung kabel USB-C ke port USB-C di bagian bawah earcup.
2. Pasangkan ujung USB-A ke port pengisian daya USB-A di komputer Anda atau adaptor AC.
3. Lampu LED akan mulai breathing putih ketika sedang mengisi daya.
4. Lampu LED akan berubah putih stabil ketika terisi penuh.
 - 2 jam akan mengisi daya baterai hingga penuh.
 - 5 menit akan memberikan playback selama 1 jam.Daya tahan baterai mungkin bervariasi, berdasarkan kondisi pengguna, lingkungan, dan komputasi.
5. Headphone dapat digunakan dengan receiver dan Bluetooth® di-pairing saat mengisi daya.

LOGI TUNE

Logi Tune membantu meningkatkan kinerja headphone Anda dengan pembaruan software dan firmware berkala.

Kami merekomendasikan agar Anda memperbarui headphone dan receiver. Untuk melakukan hal ini, download Logi Tune dari www.logitech.com/tune

MENYESUAIKAN SIDETONE

Sidetone memungkinkan Anda mendengar suara sendiri selama percakapan sehingga Anda menyadari seberapa keras Anda berbicara. Di Logi Tune, pilih fitur sidetone, dan sesuaikan dial.

- Angka yang lebih tinggi berarti semakin banyak suara eksternal yang Anda dengar.
- Angka yang lebih rendah berarti semakin sedikit suara eksternal yang Anda dengar.

PENGATUR WAKTU AUTO SLEEP

Secara default, headphone Anda secara otomatis akan menonaktifkan daya ketika tidak digunakan selama 30 menit. Sesuaikan pengatur waktu sleep di Logi Tune. Untuk mengaktifkan headphone Anda, cobalah menggeser kembali switch daya off/on.

RESET HEADPHONE ANDA

1. Nyalakan headphone.
2. Tekan dan tahan tombol panggilan dan volume “-” selama 5 detik.
3. Lampu LED dengan cepat akan berkedip dari merah menjadi putih 3 kali kemudian mati ketika headphone Anda sudah berhasil di-reset.
4. Headphone akan mati setelah reset.

DIMENSI

Headphone:

Tinggi x Lebar x Tebal: 183,03 x 169,68 x 73 mm

Berat: 0,185 Kg

Earpad:

Tinggi x Lebar x Tebal: 98,6 x 75,44 x 19,3 mm

Receiver:

Tinggi x Lebar x Tebal: 21,5 x 13,6 x 6,0 mm

Adaptor:

Tinggi x Lebar x Tebal: 25,2 x 16,5 x 9,5 mm

PERSYARATAN SISTEM

Kompatibel dengan aplikasi panggilan umum yang ditemui di hampir semua platform dan sistem operasi.

Kompatibel dengan komputer berbasis Windows®, Mac, atau Chrome™ via AUX, USB-A, Bluetooth®, dan perangkat Android™ berkemampuan Bluetooth® .

SPESIFIKASI TEKNIS

Jenis Mikrofon: Mikrofon dual omni-directional MEMS mics dengan directional beamforming dan DSP

Respons Frekuensi (Speaker): 20-20kHz (mode musik), 100-8kHz (mode berbicara)

Respons Frekuensi (Mikrofon): 100-8kHz

Waktu berbicara maksimum 18 jam

Waktu mendengar maksimum 20 jam

Daya tahan baterai mungkin bervariasi, berdasarkan kondisi pengguna, lingkungan, dan komputasi.

Versi Bluetooth® (headset): 5.2

Versi Bluetooth® (receiver): 5.0

Jangkauan wireless: Maksimal 30 m/100 kaki (bidang pandang terbuka)

Panjang kabel (Kabel pengisian daya USB-A ke C): 4,25 kaki (1,3 m)

www.logitech.com/support/zonevibe125